

IT Istruzioni per l'uso

Idropulitrice

Quickly



Istruzioni per l'uso

Idropulitrice

Quickly

Istruzioni per l'uso!

Le presenti istruzioni per l'uso sono la versione tradotta delle istruzioni per l'uso originali. Leggere gli avvisi sulla sicurezza prima della messa in servizio e rispettarli. I dati tecnici sono riportati nella lista delle parti di ricambio. La lista delle parti di ricambio è parte integrante delle istruzioni per l'uso. Conservare entrambi gli opuscoli per future consultazioni o per successivi proprietari.

Egregio Cliente,

ci congratuliamo con Lei per la sua nuova idropulitrice e la ringraziamo per l'acquisto!

Lei ha optato a favore di un prodotto di assoluta qualità! Le idropultrici Kränzle si distinguono per il loro design ergonomico e compatto nonché per la loro praticità ed idoneità per un uso quotidiano.

Massima precisione meccanica e dimensionale ulteriormente valorizzata da un pacchetto tecnologico ricco di dettagli sono le caratteristiche che demarcano nel loro insieme le differenze e i vantaggi in materia di prestazioni, sicurezza e durata.

Le istruzioni contenute nelle seguenti pagine sono concepite per facilitare l'impiego della Quickly. Le illustrazioni possono differire dal modello acquistato, a seconda del tipo di configurazione o degli accessori utilizzati.

Indice	4
Simboli utilizzati	5
Avvertenze per la sicurezza	6
Norme generali	9
Descrizione dell'apparecchio	10
Note sul funzionamento	12
Messa in servizio	16
Messa fuori servizio	20
Piccole riparazioni eseguibili in proprio	21
Dichiarazione di conformità CE	25
Garanzia	26
Detergente per superfici Round Cleaner UFO light	27
Accessori Kränzle	34

Simboli utilizzati nelle istruzioni per l'uso



L'inosservanza di questo avviso può causare danni ambientali.



Avvertenza sull'uso dell'idropulitrice. La mancata osservanza può causare un'usura eccessiva o un guasto totale della Quickly.



Avvertenza! L'inosservanza di questo avviso può causare danni ambientali.

Simboli applicati sull'idropulitrice



I getti ad alta pressione possono comportare pericoli se vengono usati impropriamente. Il getto non deve essere diretto verso persone, animali, apparecchiature elettriche sotto tensione o verso l'idropulitrice.



L'idropulitrice non deve essere allacciata direttamente alla rete idropotabile.



Pericolo di ustioni da contatto con superfici calde!



I prodotti contrassegnati con questo simbolo possono contenere componenti che potrebbero rappresentare un rischio per la salute e/o per l'ambiente se smaltiti in modo incorretto. Tali prodotti non devono essere smaltiti con i rifiuti domestici.

Simboli applicati sulla confezione



Questo simbolo segnala l'impiego di materiali d'imballaggio riciclabili che non devono essere smaltiti insieme ai rifiuti domestici. Per informazioni sul corretto smaltimento si prega di consultare le linee guida sul riciclaggio valide per il proprio luogo di residenza.

Portare gli indumenti protettivi necessari, per es. occhiali di protezione, copricapo ecc. È necessario assicurarsi che l'idropulitrice venga utilizzata solo ad un'adeguata distanza da persone che non indossano idonei indumenti protettivi!

L'impiego di idropultrici può comportare la formazione di aerosol. Il termine aerosol sta a indicare una miscela di particelle solide o liquide disperse in un gas. L'inalazione di particelle di aerosol può comportare problemi di salute. Attraverso l'utilizzo di ugelli integralmente schermati (come avviene ad esempio nei lavapavimenti Round Cleaner) è possibile ridurre notevolmente l'emissione di aerosol acquosi. Qualora non sia possibile impiegare ugelli integralmente schermati, sarà opportuno utilizzare una maschera respiratoria di classe FFP 2 o superiore (a seconda dell'ambiente da pulire).

Se l'idropulitrice viene lasciata incustodita si deve sempre disinserire l'interruttore di rete.

Non è consentito spruzzare materiali contenenti amianto o altre sostanze nocive alla salute!

Non spruzzare in alcun caso liquidi contenenti solventi, come ad esempio diluenti per vernici, benzine, oli o altri liquidi simili! La spruzzatura di tali fluidi comporta il rischio di esplosioni!

Il getto ad alta pressione può danneggiare l'oggetto da pulire (p. es. pneumatici), per cui è opportuno rispettare una distanza minima di 30 cm!

Prima della messa in servizio dell'idropulitrice si deve controllare che i componenti (tubo flessibile AP, cavo di allacciamento alla rete, pistola ad arresto automatico) non siano danneggiati. I componenti difettosi o danneggiati vanno sostituiti senza indugio!

Utilizzare esclusivamente tubi flessibili ad alta pressione, giunti, raccordi e parti di ricambio originali Kränzle, al fine di garantire così la sicurezza dell'apparecchio.

In caso di impiego di un cavo di prolunga, è necessario verificare che esso sia adatto per l'uso in ambienti esterni nonché che la connessione sia asciutta e che il cavo si trovi sopra al suolo. Si consiglia di utilizzare un tamburo per cavi, la cui presa sia distante almeno 60 mm dal pavimento.

La sostituzione del cavo di collegamento alla rete deve essere effettuata da un elettrotecnico e può essere eseguita esclusivamente con un cavo di alimentazione originale Kränzle.

I dispositivi di sicurezza servono a proteggere l'utente e non devono essere disabilitati o sottoposti a manipolazioni delle loro funzioni.

L'idropulitrice deve essere utilizzata in modo corretto. L'utilizzatore deve adeguare l'impiego alle condizioni locali e fare attenzione alle persone presenti nella zona di pericolo!

In caso di utilizzo in posizione sopraelevata con conseguente rischio di caduta, è necessario che l'apparecchio venga protetto contro il rotolamento e/o la caduta.

Le persone con limitate capacità fisiche, sensoriali o mentali (ivi inclusi i bambini) non devono utilizzare l'idropulitrice!

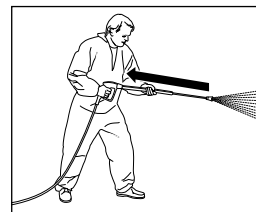

È opportuno tener presente che durante la pulizia con acqua ad alta pressione viene generato un energico colpo d'ariete (contraccolpo) nella lancia. Per questo motivo è necessario assumere una postura ben stabile. (vedere "dati tecnici").

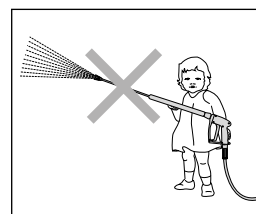

I bambini e le persone non istruite all'uso dell'apparecchio non sono autorizzate a utilizzare o a giocare con l'idropultrice! I bambini devono essere sorvegliati, onde assicurarsi che non giochino con l'apparecchio.

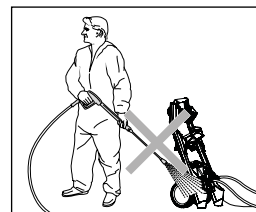

Non pulire a spruzzo l'idropultrice! Non esporre l'idropultrice alla nebbia generata dal getto ad alta pressione!

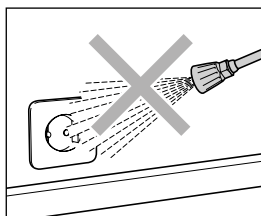

Non dirigere il getto d'acqua su prese di corrente o su altri dispositivi elettrici! Tutti i gli oggetti conduttori di corrente presenti nella zona di lavoro devono essere protetti contro gli spruzzi d'acqua.



Dopo ogni uso si deve attivare la sicura della pistola ad arresto automatico, in modo da poter escludere la possibilità di spruzzi accidentali!



Non dirigere mai il getto ad alta pressione su persone o animali! Il getto ad alta pressione non va rivolto mai contro se stessi o altre persone né va utilizzato per la pulizia di indumenti o scarpe.



Il cavo di alimentazione deve essere utilizzato solo se in perfetto stato! Evitare danneggiamenti del cavo di allacciamento (strappi o schiacciamenti, passaggio di veicoli, ...) e riparazioni non appropriate!



Non piegare eccessivamente il tubo flessibile ad alta pressione e tirarlo diritto, ossia senza formazioni di anse! Non tirare il tubo flessibile ad alta pressione facendolo passare sopra a spigoli vivi!

Impiego conforme allo scopo previsto

Questa idropulitrice può essere utilizzata esclusivamente per la pulizia senza detersivi e con getto ad alta pressione oppure per la pulizia con detersivi e getto a bassa pressione (impiegando p.es. un lancia di schiuma o una spazzola di lavaggio). L'apparecchio è stato progettato esclusivamente per un uso da parte di utenti privati e per applicazioni tipiche concernenti la casa e il giardino (pulizia di edifici, facciate, terrazze, attrezzi da giardinaggio, utensili, veicoli e macchinari) e non è concepito per un uso commerciale.



L'utilizzatore è tenuto a rispettare le norme vigenti in materia di tutela ambientale, gestione dei rifiuti e protezione delle acque di superficie!

Controlli

L'idropulitrice va controllata secondo il fabbisogno e deve comunque essere ispezionata almeno ogni 12 mesi da un esperto, al fine di verificare che sia ancora garantito un suo impiego sicuro.

Prevenzione infortuni

L'idropulitrice è equipaggiata in modo da poter escludere la possibilità di infortuni, a condizione che venga impiegata a regola d'arte. L'utilizzatore deve essere informato sul rischio di lesioni connesso alle elevate temperature dei componenti e al getto ad alta pressione. Si devono rispettare gli avvisi sulla sicurezza e le "Direttive per apparecchi a getto liquido".



Perdite d'olio

In caso di perdite d'olio, contattare il più vicino servizio di assistenza ai clienti (rivenditore). L'inosservanza di questo avviso può comportare danni ambientali e/o danneggiare gli organi di trasmissione.

Caratteristiche costruttive: Quickly (con supporto per tubo flessibile ad alta pressione lungo 8 m)

L'idropulitrice Quickly sono realizzate come apparecchi portatili dotate di un collaudato sistema d'ordine dei componenti. Il seguente schema illustra le caratteristiche costruttive.

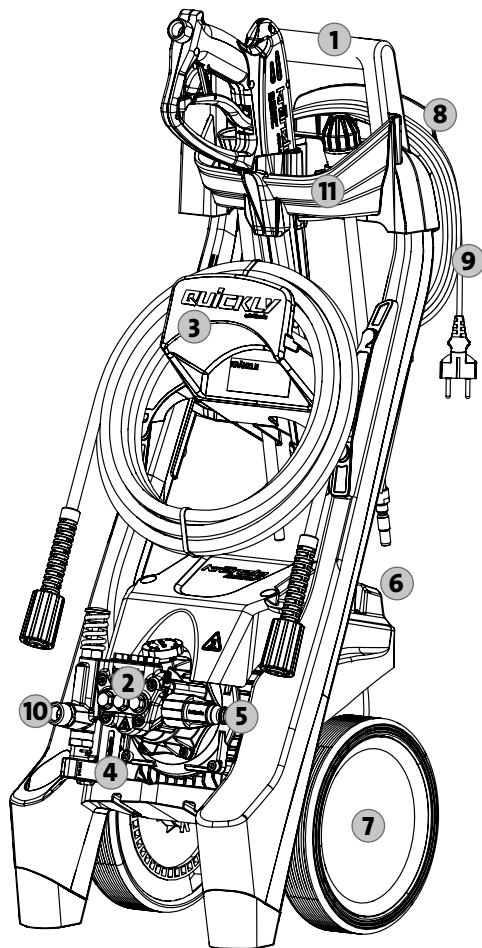

- 1 Maniglia di movimentazione ergonomica
- 2 Testa della pompa in ottone speciale
- 3 Supporto per tubo flessibile ad alta pressione lungo 8 m
- 4 Totalstop
- 5 Raccordo d'ingresso dell'acqua con filtro
- 6 Interruttore on/off
- 7 Grandi ruote adatte anche per gradini
- 8 Avvolgitore del cavo di allacciamento alla rete
- 9 Cavo di allacciamento alla rete con connettore di rete
- 10 Uscita pompa / Raccordo per tubo flessibile ad alta pressione
- 11 Porta-accessori

Ambito di fornitura del Suo acquisto

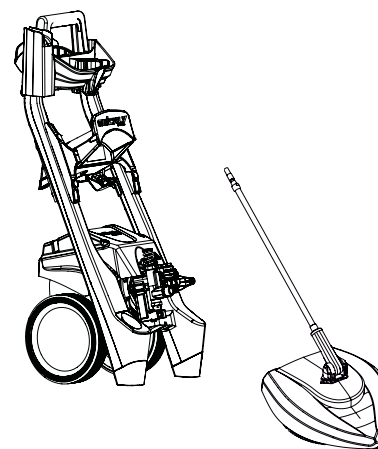

1. Idropulitrice Kränzle Quickly

2. Round Cleaner UFO

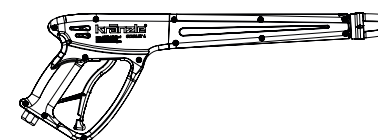

3. Pistola ad arresto automatico con innesto rapido

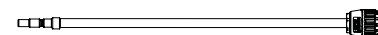

4. Lancia ammazzasporco con tubo in acciaio inox e nipplo a innesto

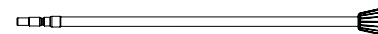

5. Lancia inox con ugello piatto e nipplo a innesto



6. Istruzioni per l'uso
Lista ricambi



7. Filtro d'ingresso dell'acqua, connessione a innesto con filtro a vista

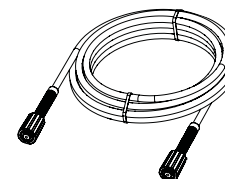

8. Tubo flessibile ad alta pressione

È assolutamente indispensabile rispettare quanto segue: problemi connessi a un'insufficiente alimentazione d'acqua

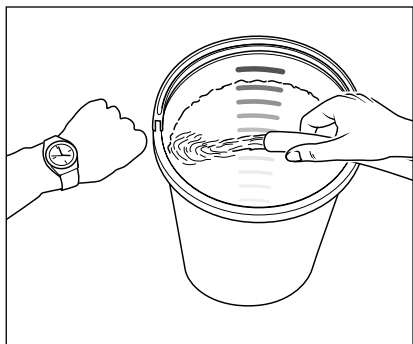

L'insufficienza d'acqua è un problema più frequente di quanto ci si aspetti. Quanto più potente è un'idropulitrice, tanto più probabile è che la disponibile portata d'acqua non sia sufficiente. In caso di assenza d'acqua la pompa è soggetta a fenomeni di cavitazione (miscela di acqua e gas) che di norma passano inosservati o vengono notati solo quando è troppo tardi. **La pompa subisce pertanto danni irreparabili.** La portata d'acqua disponibile può essere facilmente misurata riempiendo per 1 minuto un secchio dotato di una graduazione in litri.

Quantità minima di acqua necessaria (vedere "Dati tecnici").



Qualora la misurata portata d'acqua risultasse insufficiente, si dovrà utilizzare un altro rubinetto in grado di fornire la portata richiesta. La mancanza d'acqua provoca una rapida usura delle guarnizioni (nessuna garanzia).



Non lasciare funzionare a vuoto la pompa per oltre 60 secondi!

Alimentazione dell'acqua

Rispettare le prescrizioni del proprio fornitore di servizi idrici. Ai sensi della EN 61 770 non è consentito un allacciamento diretto della macchina all'approvvigionamento idropotabile pubblico. Ai sensi della DVGW (Associazione tedesca del settore gas e acqua) un breve allacciamento è tuttavia consentito se nella condotta d'alimentazione è montato un inibitore di riflusso con valvola di sfiato (Kränzle Art. n°: 410164).

L'acqua a valle dell' inibitore di riflusso non è più potabile.

È ammissibile anche un collegamento indiretto all'approvvigionamento idropotabile pubblico tramite uno scarico libero secondo EN 61 770; p. es. mediante l'impiego di un recipiente con valvola a galleggiante. È consentito un allacciamento diretto a una rete di tubazioni non destinata all'approvvigionamento idropotabile.



Problemi connessi a insufficienti valori di corrente

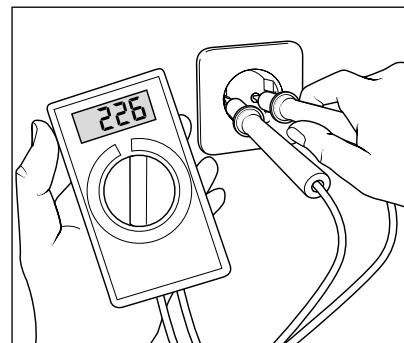

Un numero eccessivo di utenze collegate alla locale rete elettrica può comportare un notevole calo della tensione e dell'intensità di corrente disponibili. Causando di conseguenza un mancato avviamento o una bruciatura del motore. Un'incorretta alimentazione di corrente può essere causata anche da un cavo elettrico troppo lungo o troppo sottile. Cavi di prolunga eccessivamente lunghi causano cadute di tensione e conseguenti malfunzionamenti e problemi di avviamento.



Controlli il dimensionamento del Suo fusibile di linea. In caso di dubbi è opportuno far controllare da un esperto la tensione e l'intensità di corrente (vedere "Dati tecnici").

Allacciamento elettrico

L'idropulitrice viene fornita con un cavo di allacciamento e completo di connettore di rete. Il connettore deve essere inserito in una presa regolarmente installata e dotata di messa a terra di protezione e di interruttore salvavita (FI) **30 mA**. L'allacciamento alla rete deve essere eseguito da un elettricista qualificato e soddisfare i requisiti della norma IEC60364-1.

La presa va protetta a lato rete con **16 A (tipo B, C) ritardato**.

Un eventuale cavo di prolunga deve essere dotato di un **conduttore di protezione regolarmente allacciato alle connessioni a innesto**. I conduttori del cavo di prolunga devono avere una sezione minima di **2,5 mm²**. Le connessioni a innesto devono essere di tipo protetto contro gli spruzzi d'acqua e non devono trovarsi su un pavimento bagnato. In caso d'impiego di un tamburo per cavi è necessario che il cavo sia sempre completamente srotolato.

Sistema idraulico e sistema di pulizia

L'acqua per la pompa ad alta pressione deve essere alimentata in pressione. L'acqua viene quindi alimentata nel tubo di sicurezza della lancia tramite la pompa ad alta pressione. Il getto ad alta pressione viene generato tramite l'ugello sul tubo di sicurezza della lancia.



L'utente deve rispettare le norme in materia di tutela dell'ambiente, gestione dei rifiuti e protezione delle acque di superficie!

Tubo di sicurezza della lancia con pistola ad arresto automatico

La pistola ad arresto automatico consente di azionare l'idropulitrice solo quando si aziona il grilletto. L'apertura della pistola ad arresto automatico viene comandata tramite il grilletto. Il liquido viene quindi trasportato fino all'ugello. La pressione di spruzzatura aumenta e raggiunge rapidamente la pressione d'esercizio impostata. Il rilascio del grilletto causa la chiusura della pistola ad arresto automatico e impedisce un'ulteriore fuoriuscita di liquido dalla lancia. L'onda d'urto attiva il Sistema Start-Stop e l'alimentazione di corrente del motore viene interrotta. Azionando il grilletto si disattiva il Sistema Start-Stop con conseguente riavvio automatico del motore. La pompa ad alta pressione trasporta quindi l'acqua fino all'ugello che genera il getto ad alta pressione.



La pistola ad arresto automatico è un dispositivo di sicurezza. Le riparazioni vanno eseguite solo da esperti. Per eventuali sostituzioni devono essere impiegati esclusivamente componenti approvati dalla casa costruttrice.



Sostituzioni, riparazioni, nuove regolazioni e sigillature vanno eseguite solo da persone competenti.



Prima della messa in servizio occorre fare attenzione a che siano stati rispettati tutti gli avvisi sulla sicurezza.

Salvamotore

Un salvamotore protegge il motore contro i sovraccarichi. L'idropulitrice si disinserisce in caso di sovraccarico o di blocco del motore. In caso di un frequente disinserimento del motore è necessario eliminare la causa di tale anomalia.



Le sostituzioni ed i controlli vanno effettuati solo da persone competenti e con **idropultrice scollegata dalla rete elettrica, ossia dopo aver disconnesso il connettore di rete.**

Sistema Totalstop

L'idropultrice Quickly dotata di un Sistema Totalstop. Dopo l'avvenuto inserimento dell'interruttore principale, l'avviamento del motore avviene tramite un pressostato non appena viene aperta la pistola ad arresto automatico. La chiusura della pistola ad arresto automatico causa il disinserimento immediato del motore.

Tubo flessibile ad alta pressione e dispositivo di spruzzo

Il tubo flessibile ad alta pressione e il dispositivo di spruzzo forniti in dotazione alla Quickly sono realizzati con materiali di elevata qualità; tali componenti sono stati progettati per ottemperare alle condizioni d'esercizio dell'idropulitrice e vengono contrassegnati secondo le vigenti prescrizioni.



Devono essere impiegate esclusivamente parti di ricambio originali approvate dalla Kränzle. La garanzia si estingue automaticamente se si utilizzano parti di ricambio di terzi fornitori! I tubi flessibili ad alta pressione e i dispositivi di spruzzo vanno allacciati a tenuta di pressione (senza perdite).



Non passare con veicoli sul tubo flessibile ad alta pressione ed evitare di tirare eccessivamente il tubo o di torcerlo. Non tirare il tubo flessibile ad alta pressione facendolo passare sopra a spigoli vivi! I tubi flessibili ad alta pressione non possono essere riparati (secondo DIN 20022) e devono pertanto essere sostituiti con nuovi tubi flessibili approvati dalla Kränzle.

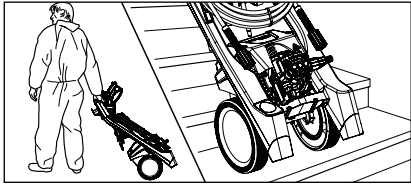

1. Trasportare l'idropulitrice ad alta pressione fino al luogo d'impiego. Quickly è un'idropulitrice mobile dotata di un robusto carrello per tutti i terreni e adatto anche per scale.

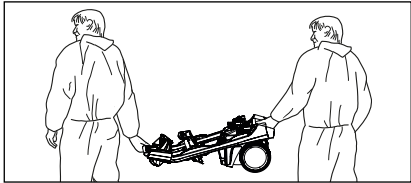

2. Grazie alla sua leggerezza e al suo maneggevole formato la Quickly può anche essere sollevata e trasportata da due sole persone.



Per il trasporto della Quickly è necessario considerare il peso di questi apparecchi (vedere dati tecnici).



La Quickly non deve essere installata e utilizzata in pozzanghere o in locali a rischio di incendio o di esplosione. L'idropulitrice non deve essere utilizzata sott'acqua. Qualora l'idropulitrice venisse tuttavia impiegata in una zona a rischio, si dovranno rispettare le norme di sicurezza vigenti per una tale zona.

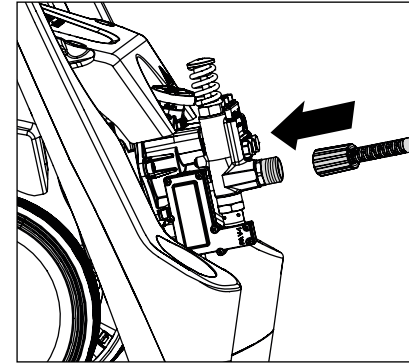

3. Il tubo flessibile ad alta pressione fornito in dotazione alle idropultrici senza avvolgitubo deve essere avvitato saldamente e a prova di pressione sul raccordo di uscita della pompa. Srotolare il tubo flessibile ad alta pressione in modo che segua un percorso dritto e privo di anse. Il tubo flessibile ad alta pressione può lasciare tracce di abrasione su alcuni tipi di pavimenti. La nostra gamma di prodotti comprende, quale alternativa, anche tubi flessibili AP di tipo Non-Marking.

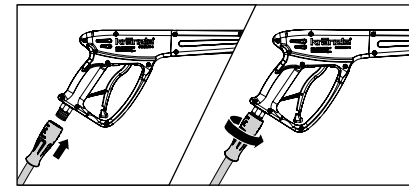

4. Avvitare saldamente e a tenuta di pressione il tubo flessibile ad alta pressione sulla pistola ad arresto automatico.

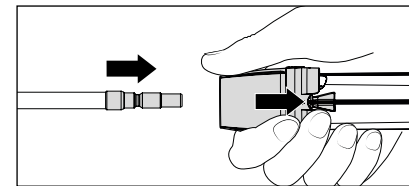

5. Arretrare dapprima il manicotto di bloccaggio della pistola ad arresto automatico ed inserire quindi la lancia nella connessione a innesto della pistola ad arresto automatico.

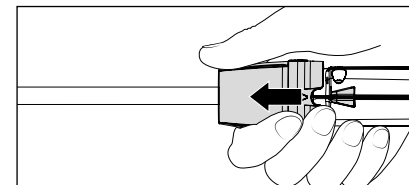

6. Dopo aver inserito la lancia rilasciare il manicotto di bloccaggio e controllare il fissaggio sicuro della lancia.

Lubrificare regolarmente il nipplo a innesto con un grasso privo di acidi.



Non azionare mai la connessione a innesto durante il funzionamento! Elevato rischio di lesioni!



Prima di collegare i componenti, controllare lo stato di pulizia (sabbia, impurità ecc.) della connessione a innesto e del nipplo a innesto e pulirli eventualmente con acqua di rubinetto. Le impurità possono danneggiare la tenuta della connessione a innesto.



In caso di prolunga del tubo flessibile ad alta pressione è necessario rispettare la lunghezza massima di 20 m!



Gli accessori possono essere collegati solo a una pistola ad arresto automatico approvata dalla Kränzle.

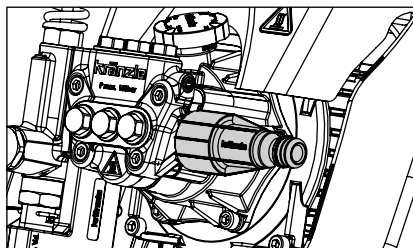

7. Prima di ogni messa in servizio si deve controllare il grado di intasamento del filtro d'ingresso dell'acqua. In caso di intasamento del filtro interno si deve smontare il filtro e procedere come descritto al paragrafo 7.1. Se il filtro è intasato, l'acqua non può defluire e la pressione non può essere generata.

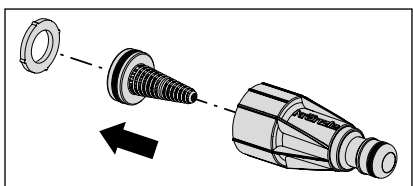

7.1 In caso di intasamento, smontare il filtro, sciacquarlo e pulirlo con acqua di rubinetto assieme agli altri componenti.



Verificare che il filtro d'ingresso dell'acqua non abbia subito danneggiamenti. Non utilizzare l'idropulitrice se il filtro non è montato o se è danneggiato.

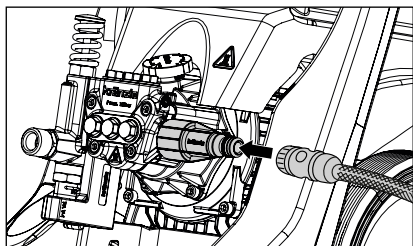

8. Collegare il flessibile dell'acqua al filtro di ingresso dell'acqua. (Requisiti minimi: lunghezza tubo flessibile: 5 m, sezione: 3/4", 10 bar). L'idropulitrice può essere collegata a scelta a una tubazione ad alta pressione (pressione di mandata: 1 - 10 bar) per acqua fredda o per acqua riscaldata fino a 40° C.



Fare attenzione in caso di ingresso di acqua calda!

L'impiego di acqua con una temperatura d'ingresso di 40° C comporta elevate temperature dell'apparecchio. Non toccare le parti metalliche dell'apparecchio senza guanti di protezione!

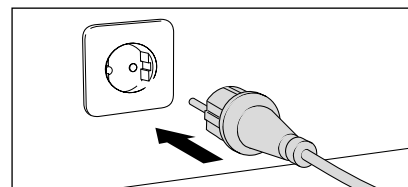

9. Collegare l'apparecchio alla rete elettrica (vedere "Dati tecnici").



Non toccare con mani umide o bagnate i connettori o i componenti conduttori di corrente.

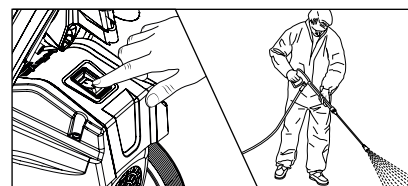

10. Avviare l'idropulitrice ad alta pressione mantenendo aperta la pistola ad arresto automatico. Disaerazione dell'idropulitrice: Aprire e chiudere ripetutamente la pistola ad arresto automatico. Dopodiché si può iniziare il processo di pulizia.

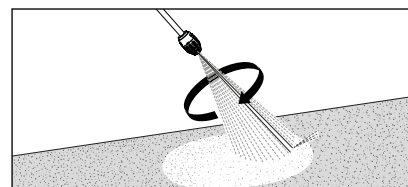

11. Se si utilizza l'ammazzasporco si deve fare attenzione a mantenere la lancia rivolta verso il basso durante la fase di start.

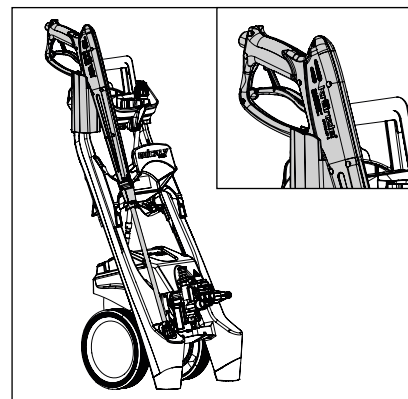

12. La Quickly è dotata di un supporto sul quale può essere deposta la pistola ad arresto automatico completa di lancia durante le pause di lavoro.



L'utilizzo dell'idropulitrice richiede un assoluto rispetto delle norme di sicurezza.

1. Disinserire l'idropulitrice
2. Chiudere l'alimentazione dell'acqua
3. Aprire brevemente la pistola ad arresto automatico fino allo scarico completo della pressione.
4. Bloccare la pistola ad arresto automatico
5. Svitare il tubo flessibile ad alta pressione dalla pistola ad arresto automatico
6. Svuotamento della pompa ad alta pressione: Tenere fermo il tubo flessibile ad alta pressione e avviare il motore fino a che il getto d'acqua non esce più dal tubo.
7. Staccare la spina di rete
8. Pulire il tubo flessibile ad alta pressione e arrotolarlo evitando la formazione di anse
9. Pulire ed avvolgere il cavo di allacciamento alla rete
10. Pulire il filtro di ingresso dell'acqua
11. Durante l'inverno l'idropulitrice deve essere immagazzinata in un locale riparato dal gelo

Protezione contro il gelo

Per proteggere dal gelo l'idropulitrice è necessario svuotarla completamente. Scollegare l'idropulitrice dall'alimentazione dell'acqua e metterla quindi in funzione. All'apertura della pistola ad arresto automatico la pompa ad alta pressione espelle l'acqua presente nel serbatoio. **Non lasciar funzionare l'idropulitrice per oltre 1 minuto senza acqua.**

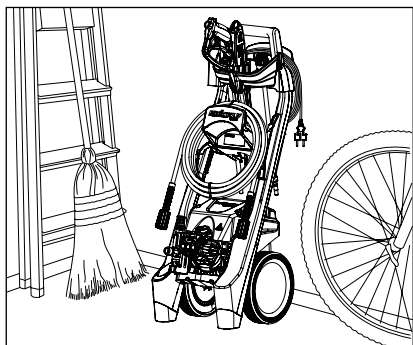

Le idropultrici portatili Kränzle possono essere facilmente immagazzinate, grazie al loro piccolo ingombro.

Problema

L'idropulitrice è in funzione, ma l'acqua non esce dall'ugello.

Causa

Molto probabilmente ciò è causato da un intasamento dell'ugello.

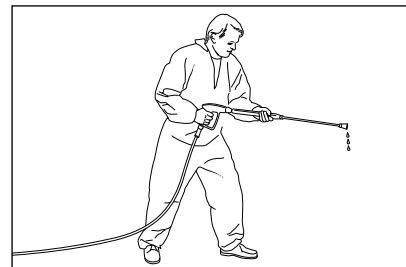

L'acqua non fuoriesce dalla lancia oppure fuoriesce in quantità minime.

Come procedere:

Disinserire l'idropulitrice. Staccare la spina di alimentazione. Azionare brevemente la pistola ad arresto automatico per scaricare la pressione.

Svitare dapprima la pistola ad arresto automatico e spurgare il tubo flessibile ad alta pressione, in modo da eliminare gli eventuali residui.

Controllare il grado di intasamento del filtro d'ingresso dell'acqua.

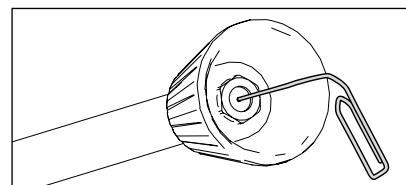

Se il problema persiste, disintasarne con cautela il foro dell'ugello utilizzando un filo metallico (fermaglio). Sostituire l'ugello se la pulizia con filo metallico non produce l'effetto desiderato.



Scollegare il connettore di rete prima di ogni riparazione!

Problema

Dall'ugello fuoriesce un getto irregolare.

Causa

È probabile che le valvole siano imbrattate o incollate.

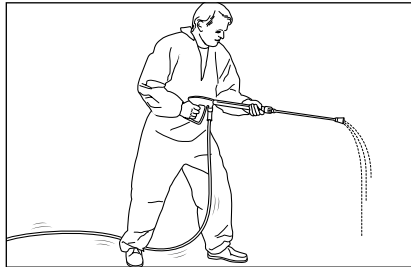

Dalla lancia fuoriesce un getto irregolare. Il tubo flessibile ad alta pressione vibra.

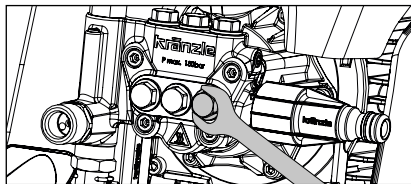

Come procedere:

Svitare una dopo l'altra tutte e 6 le valvole (due gruppi di 3 viti esagonali in ottone disposte verticalmente e orizzontalmente).

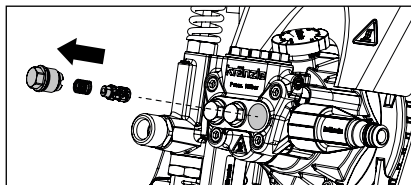

Rimuovere la vite con il corpo valvola e la molla. Controllare il corpo della valvola in merito a eventuali danni. Sostituire il corpo della valvola, se danneggiato.

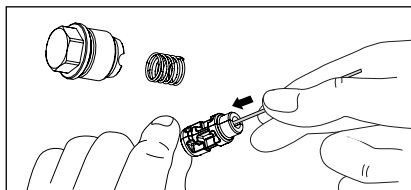

Pulire le valvole con un filo metallico (fermaglio), possibilmente sotto acqua corrente.

Non dimenticare la guarnizione anulare nella fase di rimontaggio!

Problema

Dopo la chiusura della pistola ad arresto automatico, l'idropulitrice si inserisce e disinserisce continuamente.

Causa possibile n. 1

Perdita.

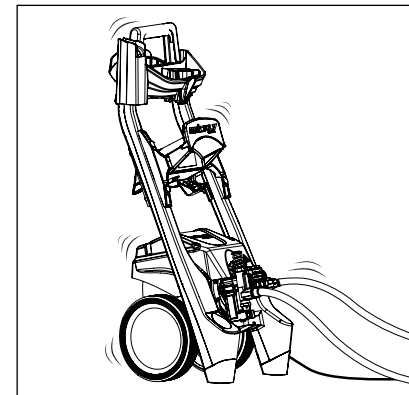

La chiusura della pistola ad arresto automatico deve causare il disinserimento dell'idropulitrice. Un mancato disinserimento può essere causato da perdite dalla pompa ad alta pressione, dal pressostato, dal tubo flessibile ad alta pressione o dalla pistola ad arresto automatico.

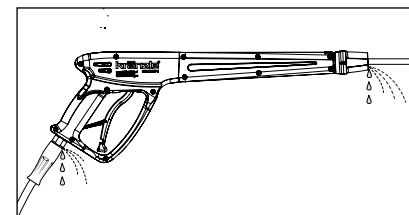

Come procedere:

Verificare la tenuta stagna dei raccordi presenti tra l'idropulitrice e il flessibile ad alta pressione, tra il flessibile e la pistola di sicurezza nonché tra la lancia e la pistola.

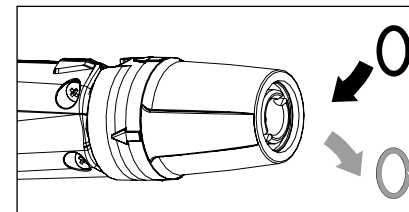

Disinserire l'idropulitrice. Azionare brevemente la pistola ad arresto automatico per scaricare la pressione. Rimuovere il tubo flessibile ad alta pressione, la pistola ad arresto automatico e la lancia e controllare gli anelli di tenuta. Sostituire subito gli anelli di tenuta eventualmente difettosi.



Decliniamo ogni garanzia per eventuali danni conseguenti a una perdita.

Problema

Dopo la chiusura della pistola ad arresto automatico, l'idropulitrice si inserisce e disinserisce continuamente.

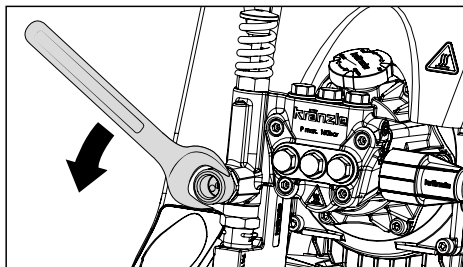
Causa possibile n. 2**Valvola antiritorno difettosa.****Come procedere:**

Disinserire l'idropultrice e scollegare il connettore di rete.
Chiudere l'alimentazione dell'acqua.
Azionare brevemente la pistola ad arresto automatico per scaricare la pressione.
Svitare l'uscita della pompa.

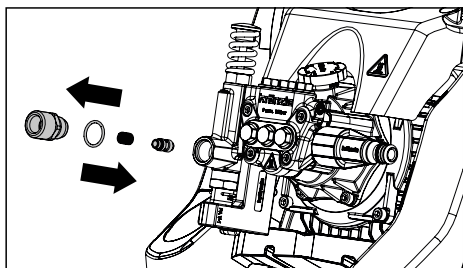

Rimuovere il corpo della valvola antiritorno e controllare che la valvola non sia imbrattata o danneggiata. Controllare anche che la sede della tenuta nel corpo della pompa non sia imbrattato o danneggiato.

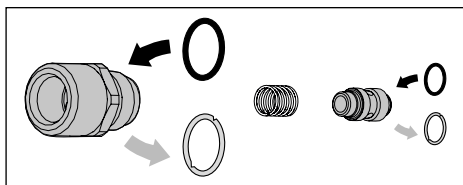

Gli anelli di tenuta difettosi vanno sostituiti senza indugio.



Nel caso di danni alla pompa per alta pressione causati da guarnizioni anulari guaste in seguito ad aspirazione d'aria o insufficienza d'acqua (cavitazione) non ci assumiamo nessuna garanzia.

Con la presente dichiariamo che il tipo di costruzione delle idropultrici ad alta pressione:

QuicklyPortata nominale: **378 l/h**

documentazione tecnica presso: **Josef Kränzle GmbH & Co. KG
Christopher Königsberger
Rudolf-Diesel-Str. 20, 89257 Illertissen**

corrisponde alle seguenti direttive per idropultrici ad alta pressione e alle loro modifiche:

**Direttiva macchine 2006/42/CE
Direttiva CEM 2004/108/CE
Direttiva RoHS 2011/65/UE
Direttiva Outdoor 2000/14/CE**

Livello di potenza sonora tipico: **77,5 dB (A)**
Livello di potenza sonora garantito: **80 dB (A)**

Metodo adottato per la valutazione della conformità: **Appendice V, direttiva Outdoor 2000/14/CE**

Specifiche e norme applicate: **EN 60335-1: 2012/A13: 2017
EN 60335-2-79: 2012
EN 62233: 2008
EN 55014-1: 2006+A1: 2009+A2: 2011
EN 55014-2: 2015
EN 61000-3-2: 2014
EN 61000-3-3: 2013**

Josef Kränzle GmbH & Co. KG
Rudolf-Diesel-Straße 20
89257 Illertissen (Germany)

Ludwig Kränzle
(Direttore)

Illertissen, 2025-06-05

Questa idropulitrice Kränzle è stata progettata esclusivamente per un uso da parte di utenti privati e per applicazioni tipiche concernenti la casa e il giardino (pulizia di edifici, facciate, terrazze, attrezzi da giardinaggio, utensili, veicoli e macchinari) e non è concepita per un uso commerciale.

L'obbligo di garanzia della Josef Kränzle GmbH & Co. KG nei confronti del rivenditore presso il quale Lei ha acquistato l'idropulitrice Kränzle (=prodotto) si applica esclusivamente per i vizi della cosa, quali ad esempio difetti di materiale e di fabbricazione.

I difetti riconducibili ad un frequente e prolungato uso del prodotto, ossia tipici dell'età e dell'intensità di utilizzo dell'idropulitrice, sono dovuti all'usura dei rispettivi componenti dell'apparecchio e non costituiscono pertanto un vizio del prodotto. Tali difetti non comportano diritti dell'acquirente relativi alla garanzia per vizi della cosa. Quali parti soggette ad usura si intendono in particolare il manometro, l'ugello, le valvole, anelli di tenuta, il tubo flessibile ad alta pressione e il dispositivo di spruzzatura.

Il prodotto deve essere utilizzato in conformità alle presenti istruzioni per l'uso. Le istruzioni per l'uso sono parte integrante della clausola sulle condizioni di garanzia.

Eventuali modifiche di dispositivi di sicurezza e impieghi errati – quali ad esempio il superamento dei limiti di temperatura e di velocità rotazionale, insufficienti tensioni di alimentazione, carenza d'acqua, impiego di acqua sporca, impiego dell'apparecchio non conforme allo scopo previsto – possono causare danneggiamenti che non costituiscono un vizio della cosa.

I diritti di garanzia possono risultare completamente invalidati in caso di difetti del nostro prodotto riconducibili all'impiego di accessori e parti di ricambio diversi dai componenti originali prodotti dalla Kränzle. Solo l'impiego di accessori originali Kränzle e di parti di ricambio originali Kränzle, adattati per la rispettiva idropulitrice Kränzle, garantisce il funzionamento sicuro e privo di anomalie dell'idropulitrice Kränzle.

Si applicano i termini legali di prescrizione vigenti nel rispettivo stato per diritti di garanzia relativi a vizi legalmente previsti.

In caso di richieste di garanzia o al comparire di qualsiasi difetto La preghiamo di contattare il Suo rivenditore o il più vicino centro di assistenza autorizzato e di esibire loro i rispettivi accessori nonché la ricevuta d'acquisto. Gli indirizzi sono riportati sul sito Internet **www.kraenzle.com**.

Lavapavimenti Round Cleaner UFO light

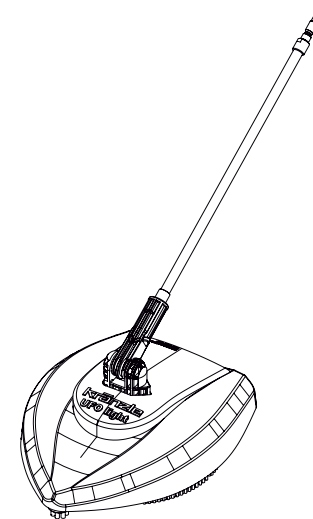

Round Cleaner UFO light

Pressione d'esercizio max.	160 bar
Portata max.	10 l/min
Sistema ugelli	03
Temperatura max.	40 °C
Peso	1,25 kg
Codice di ordinazione	41870

Scostamento tollerato dei valori numerici $\pm 5\%$ secondo VDMA foglio unico 24411

Simboli presenti sugli accessori



Prima della messa in servizio si devono leggere e rispettare gli avvisi sulla sicurezza riportati nelle istruzioni per l'uso! Il braccio rotante del Round Cleaner UFO light può causare lesioni. Non inserire mai le mani sotto il Round Cleaner UFO light durante il funzionamento dell'idropulitrice.

Il braccio rotante continua a ruotare per alcuni secondi dopo il disinserimento dell'idropulitrice. Dopo aver spento l'idropulitrice si deve pertanto attendere l'arresto del braccio di rotazione. Scollegare infine il connettore di alimentazione dell'idropulitrice, prima eseguire lavori sul lavapavimenti Round Cleaner UFO light.

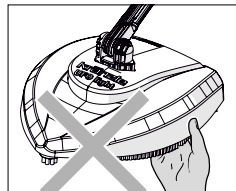

Non inserire le mani sotto l'apparecchio quando è collegato e pronto all'uso! Non inserire le mani nel rotore quando è in funzione!

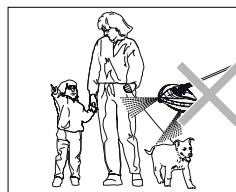

Non dirigere mai il getto ad alta pressione su persone o animali! Il getto ad alta pressione non va rivolto mai contro se stessi o altre persone né va utilizzato per la pulizia di indumenti o scarpe.



Bambini e persone non addestrate all'uso del Round Cleaner UFO light non devono utilizzarlo o giocare con esso! I bambini devono essere sorvegliati, onde assicurarsi che non giochino con l'apparecchio.

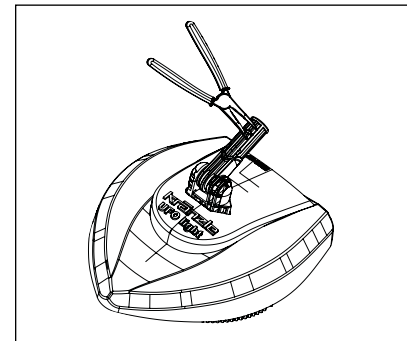

Estrarre la graffa con una pinza a becchi o, in alternativa, fare leva su di essa con un cacciavite.

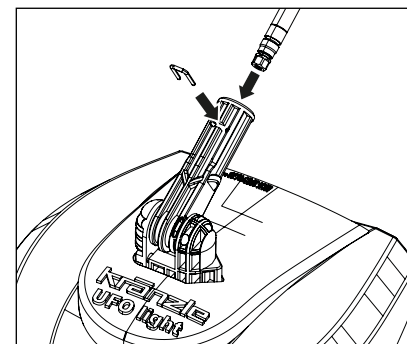
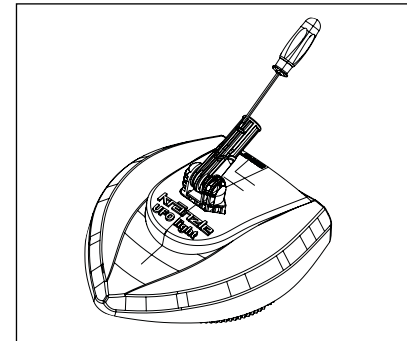

Inserire quindi dall'alto il tubo in acciaio inox e reinserire infine la graffa. L'inserimento della graffa richiede l'applicazione di una discreta forza, in quanto deve essere saldamente collegata a entrambi i componenti per ottenere una presa sicura.

Pulizia del pavimento

Il Round Cleaner UFO light è adatto alla pulizia di superfici piane, passi carrabili, terrazze ecc.

Il Round Cleaner UFO light viene montato sulla pistola ad alta pressione dell'idropulitrice, al posto della lancia di pulizia. Posizionare il lavapavimenti su una superficie non friabile; per esempio sull'asfalto.

In caso di pulizia di superfici critiche, è opportuno testare dapprima il Round Cleaner UFO light in un punto meno visibile.

Non superare la pressione massima (vedere i dati tecnici)



Angolo d'impiego: max. 45°

Messa fuori servizio

1. Disinserire l'idropulitrice
2. Chiudere l'alimentazione dell'acqua
3. Aprire brevemente la pistola ad arresto automatico fino allo scarico completo della pressione.
4. Bloccare la pistola ad arresto automatico
5. Scollegare il Kränzle Round Cleaner UFO light
6. Controllare se c'è qualcosa avvolto attorno al rotore.
7. Utilizzare una graffetta per verificare che gli ugelli non siano ostruiti. (vedere: Piccole riparazioni eseguibili in proprio)

Pulizia e manutenzione

Posizionare il Kränzle Round Cleaner UFO light in modo tale che la spazzola paraspruzzi non possa essere deformata in seguito a irregolarità della superficie.

Problema

Il manometro mostra la pressione piena, dall'ugello non fuoriesce acqua.

Causa

Molto probabilmente ciò è causato da un intasamento dell'ugello.

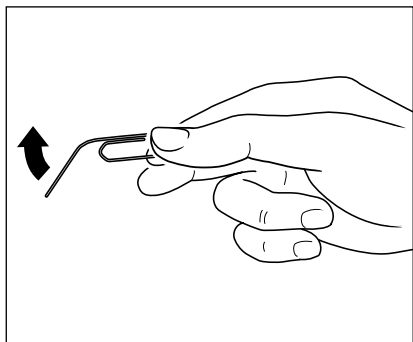

Raddrizzare una graffetta.

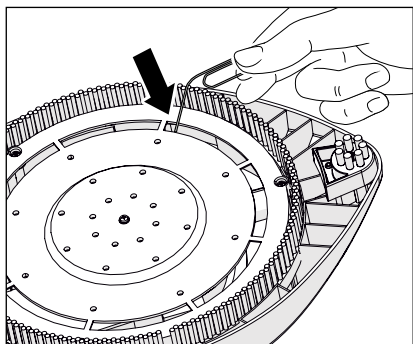

Pulire gli ugelli con l'estremità metallica della graffetta.

Dopo aver spurgato il flessibile ad alta pressione, si può continuare a lavorare come sempre!

Garanzia

Il nostro obbligo di garanzia si applica esclusivamente per difetti di materiale e di fabbricazione. L'usura non è coperta dalla garanzia.

La macchina deve essere utilizzata in conformità alle presenti istruzioni per l'uso. Le istruzioni per l'uso sono parte delle clausole della garanzia.

La garanzia è valida solo se vengono impiegati, in modo corretto, gli accessori originali della Kränzle e le parti di ricambio originali della Kränzle.

Si applicano i termini legali di prescrizione vigenti nel rispettivo stato per diritti di garanzia relativi a vizi legalmente previsti.

In caso di richieste di garanzia o al comparire di qualsiasi difetto La preghiamo di contattare il Suo rivenditore o il più vicino centro di assistenza autorizzato e di esibire loro i rispettivi accessori nonché la ricevuta d'acquisto. Gli indirizzi sono riportati sul sito Internet **www.kraenzle.com**.

L'idropulitrice è progettata esclusivamente per un uso privato. La garanzia non si applica in caso di un uso commerciale.

Tutti i diritti di garanzia decadono in caso di modifiche di dispositivi di sicurezza nonché di superamenti dei limiti di temperatura e di velocità rotazionale - lo stesso si applica anche per eventi riconducibili a sottotensioni, carenza d'acqua, utilizzo di acqua sporca, uso improprio e impieghi inusuali dell'apparecchio.

Il manometro, l'ugello, le valvole, i manicotti di tenuta, il tubo flessibile ad alta pressione e il dispositivo di spruzzo sono parti soggette ad usura e non rientrano nell'obbligo di garanzia.

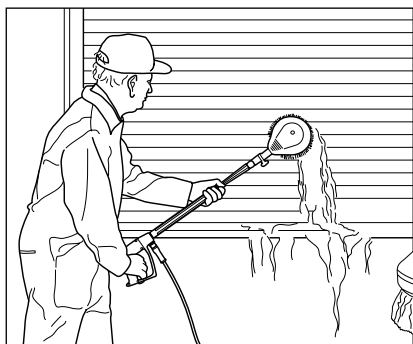

Spazzola di lavaggio rotante

- 210 mm
- Prolunga in acciaio inox
- Testa a spazzola Ø 180 mm
- Dimensione ugello 2,5 mm

Art. n°: 12800



Paraspruzzi

- Lu: 280 mm x Larg: 190 mm
- Per tutte le lance di lavaggio

Art. n°: 132600

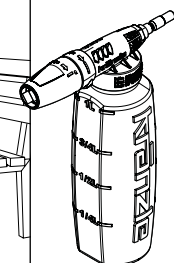
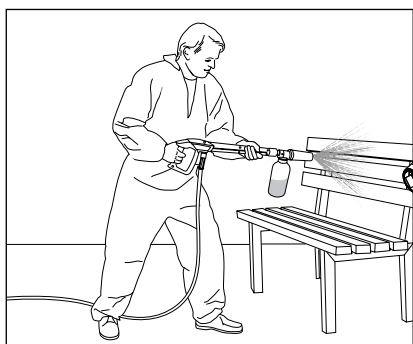

Lancia per schiuma

- Con contenitore

1 litro Art. n°: 135302
2 litri Art. n°: 135312



Gli accessori per idropulitrici ad alta pressione sono componenti di sicurezza! L'impiego di componenti non autorizzati dalla Kränzle comporta l'estinzione di ogni diritto di garanzia.

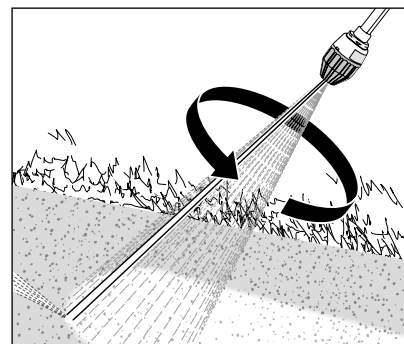

Lancia ammazzasporco

- 400 mm
- Sistema ugelli 028

Art. n°: 42403-028

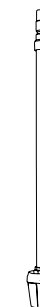
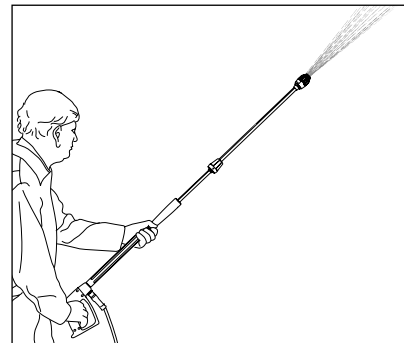

Prolunga per lance

- 400 mm

Art. n°: 12870

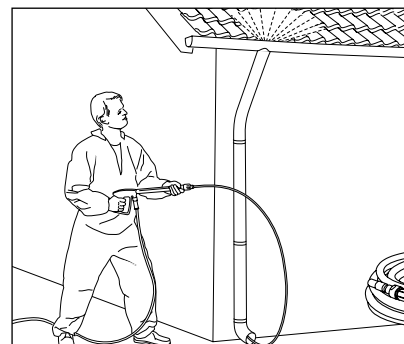

Tubo flessibile per la pulizia di tubazioni

- Lunghezza: 10 m

Art. n°: 12850



Si prega di indicare nell'ordinazione le caratteristiche tecniche dell'idropulitrice (tipo di apparecchio).



Josef Kränzle GmbH & Co. KG

Rudolf-Diesel-Straße 20
89257 Illertissen (Germany)

sales@kraenzle.com

© Kranzle 10.07.2025 / Ord. no.: 306837 / A muszáki jellegű változtatások és a tévedések joga fenntartva.

■ **Made**
■ **in**
■ **Germany**